



## (12) 外观设计专利

(10) 授权公告号 CN 306350956 S

(45) 授权公告日 2021.02.26

(21) 申请号 202030509043.9

(22) 申请日 2020.09.01

(30) 优先权数据

30-2020-0029627 2020.06.29 KR

(73) 专利权人 乐金显示有限公司

地址 韩国首尔

(72) 设计人 金寅英 尹栋奎 宋智媛

(74) 专利代理机构 北京三友知识产权代理有限公司 11127

代理人 顾纓 王小东

(51) LOC(12) CI.

14-03

图片或照片 20 幅 简要说明 1 页

(54) 使用外观设计的产品名称

电视机

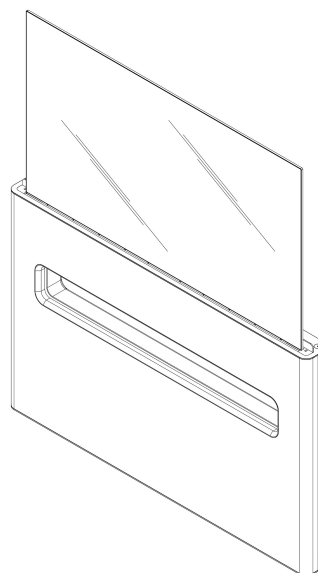

变化状态立体图

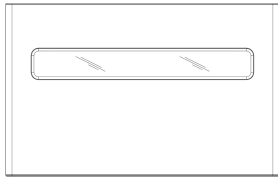

主视图

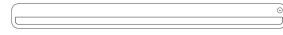

俯视图

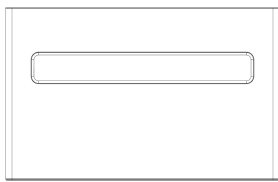

后视图



仰视图



左视图

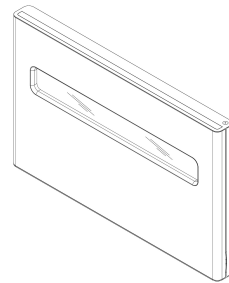

立体图



右视图

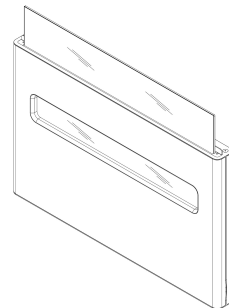

使用状态参考图1

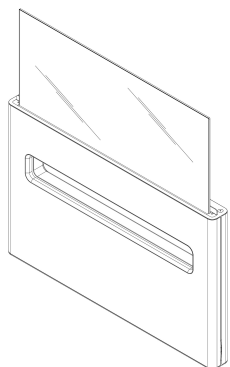

使用状态参考图2



使用状态参考图6



使用状态参考图3

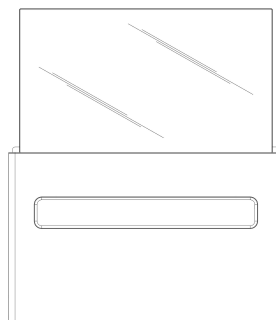

变化状态主视图



使用状态参考图4

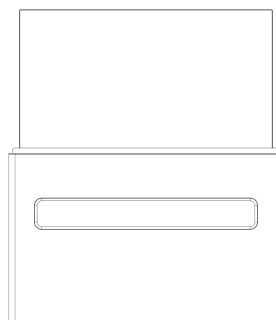

变化状态后视图



使用状态参考图5



变化状态左视图



变化状态右视图



变化状态俯视图

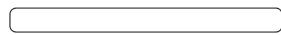

变化状态仰视图

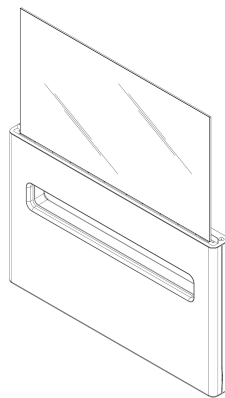

变化状态立体图

1. 本外观设计产品的名称:电视机。
2. 本外观设计产品的用途:用作电视机。
3. 本外观设计产品的设计要点:在于形状。
4. 最能表明设计要点的图片或照片:变化状态立体图。
5. 电视机屏幕可上下移动,从而变换显露出的屏幕的长宽比例,如各使用状态参考图所示。