



(19) 대한민국특허청(KR)
(12) 등록디자인공보(S)

(45) 공고일자 2019년05월07일
(11) 등록번호 30-1005155
(24) 등록일자 2019년04월30일

(52) 분류 H3-301, H5-40
(51) 국제분류 14-03
(21) 출원번호 30-2018-0047500
(22) 출원일자 2018년10월16일

(73) 디자인권자

엘지디스플레이 주식회사

서울특별시 영등포구 여의대로 128(여의도동)

(72) 창작자

이승현

경기도 파주시 월롱면 엘지로 245

(74) 대리인

특허법인(유한) 대아

담당심사관 : 이건홍

(54) 명칭 말 수 있는 디스플레이(rollable display)가 결합된 스마트폰

디자인도면

물품류

14

디자인의 대상이 되는 물품

말 수 있는 디스플레이(rollable display)가 결합된 스마트폰

디자인의 설명

1. 재질은 합성수지재 및 금속재임.
2. 본원디자인은 말 수 있는 디스플레이(rollable display)가 결합된 스마트폰에 관한 것임
3. 본원디자인은 바깥으로 두번 접어 사용할 수 있는 것으로서, 폴딩을 통해 기존 스마트폰의 형태를 유지하면서 넓게 펼쳐 사용하는 것도 가능함.
4. [도면 A 1.1] 내지 [도면 A 1.7]은 디스플레이부가 완전히 말려져 있는 형태를 표현한 도면으로서 [도면 A 1.1]은 본원디자인을 사시방향에서 바라본 도면에 관한 것이고, [도면 A 1.2]는 정면방향, [도면 A 1.3]은 배면방향, [도면 A 1.4]는 좌측면방향, [도면 A 1.5]는 우측면방향, [도면 A 1.6]은 평면방향, [도면 A 1.7]은 저면방향에서 바라본 도면에 관한 것임.
5. [도면 B 1.1] 내지 [도면 B 1.7]은 디스플레이부가 완전히 펼쳐진 형태를 표현한 도면으로서 [도면 B 1.1]은 본원디자인을 사시방향에서 바라본 도면에 관한 것이고, [도면 B 1.2]는 정면방향, [도면 B 1.3]은 배면방향, [도면 B 1.4]는 좌측면방향, [도면 B 1.5]는 우측면방향, [도면 B 1.6]은 평면방향, [도면 B 1.7]은 저면방향에서 바라본 도면에 관한 것임.
6. [부가도면 A 1.1]은 [도면 A 1.6]의 A부분을 확대한 부분확대도에 관한 것임.
7. [참고도면 A 1.1]은 본원디자인의 펜고정부에 펜을 끼워 사용할 수 있는 모습을 보여주는 사용상태도에 관한 것임.

디자인 창작 내용의 요점

"말 수 있는 디스플레이(rollable display)가 결합된 스마트폰"의 형상과 모양의 결합을 디자인 창작내용의 요점으로 함.

도면 A 1.1

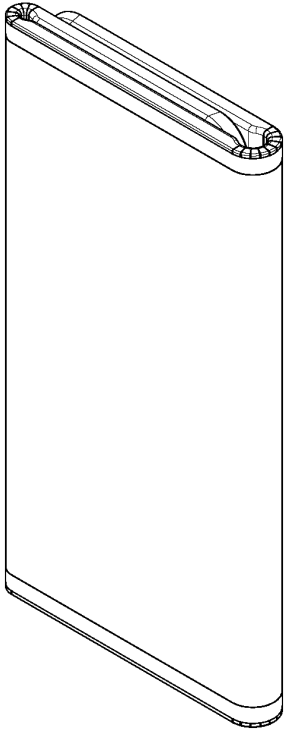

도면 A 1.2

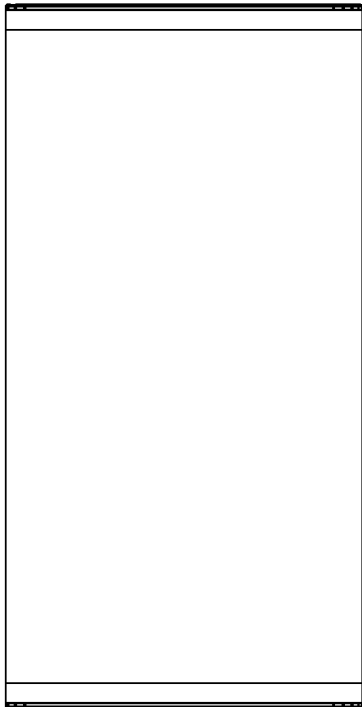

도면 A 1.3

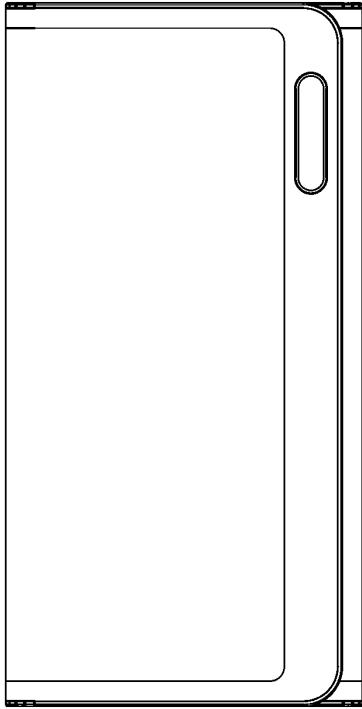

도면 A 1.4



도면 A 1.5

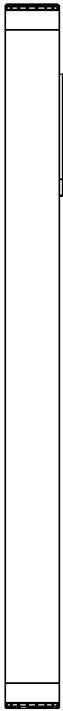

도면 A 1.6

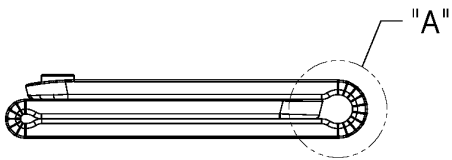

도면 A 1.7



도면 B 1.1

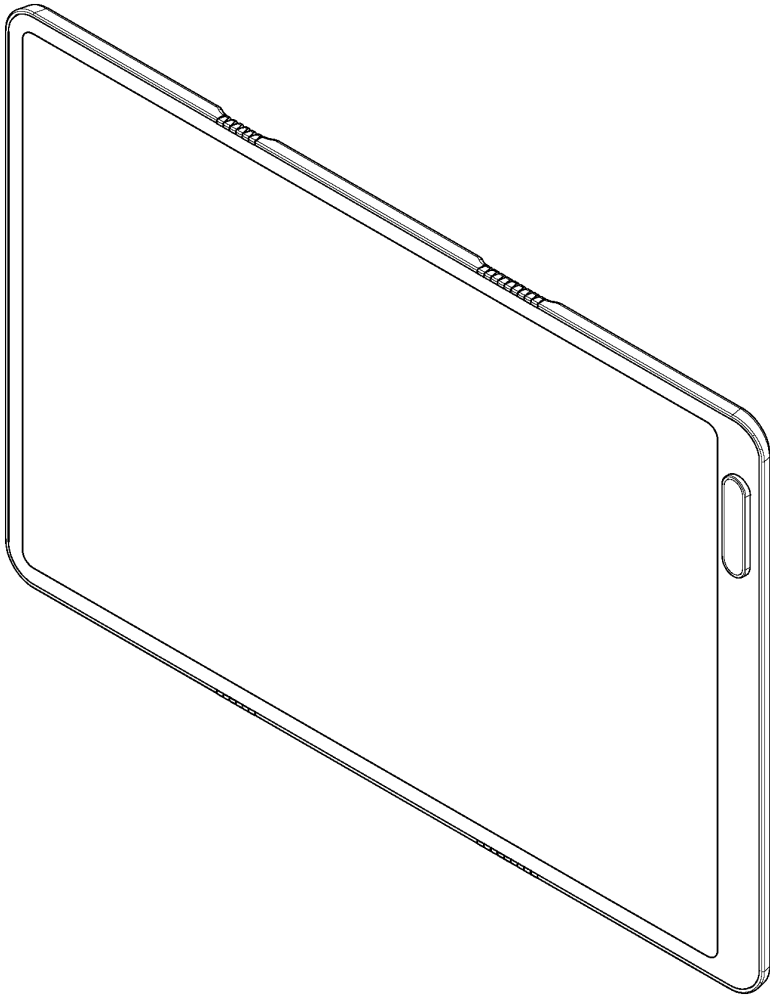

도면 B 1.2

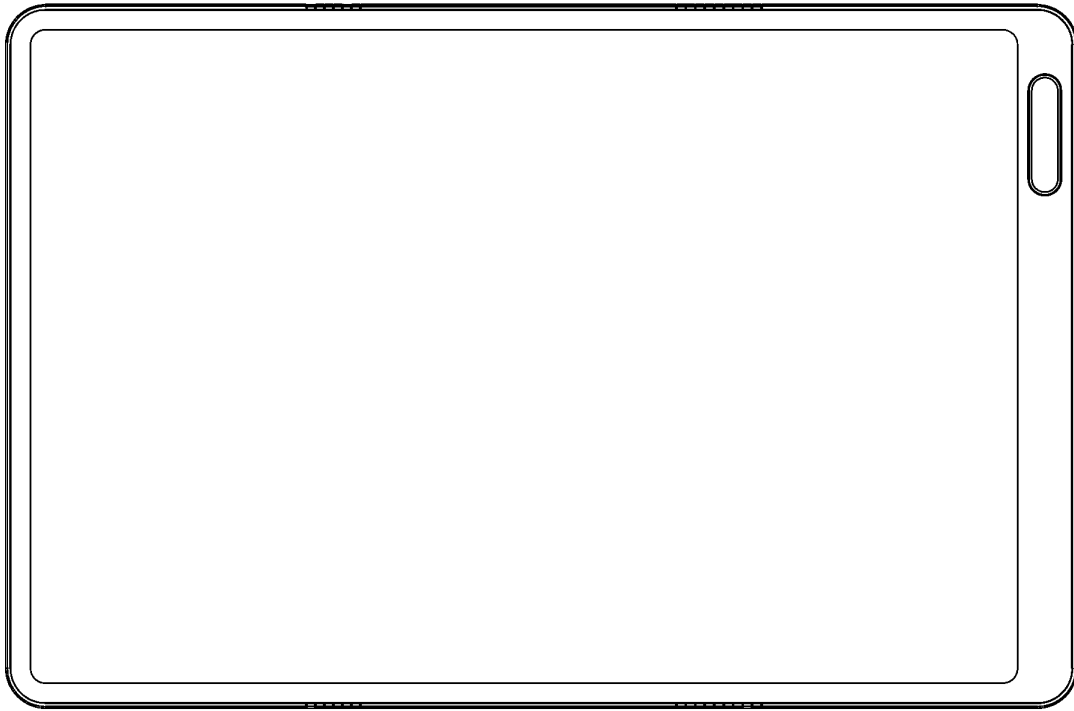

도면 B 1.3

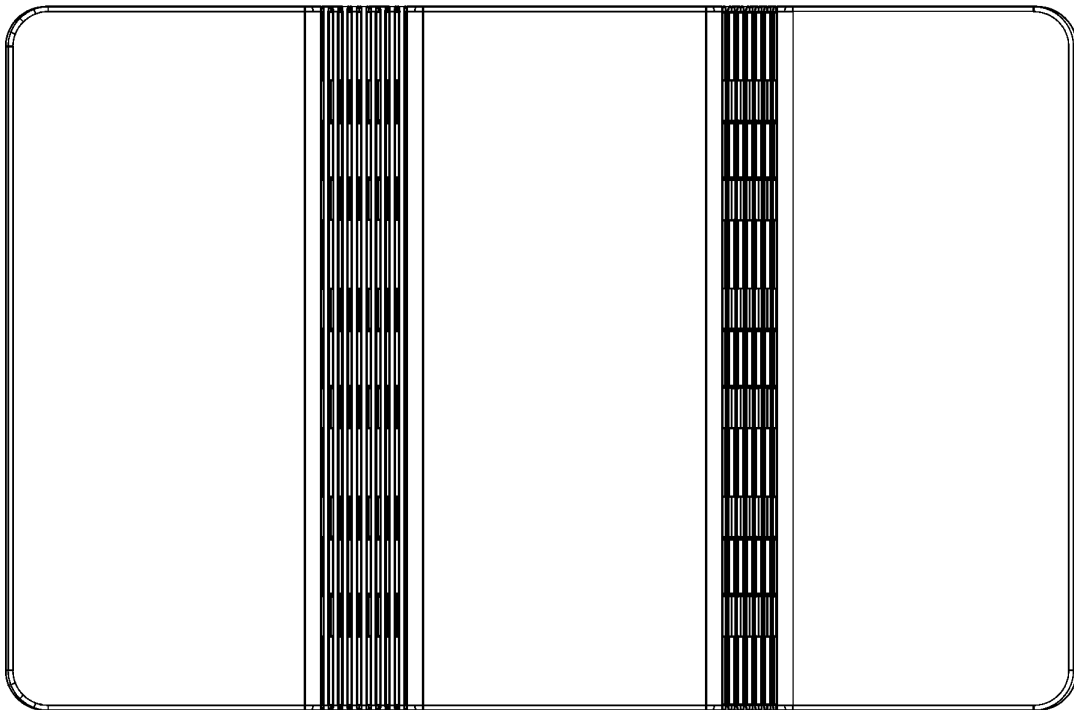

도면 B 1.4



도면 B 1.5



도면 B 1.6

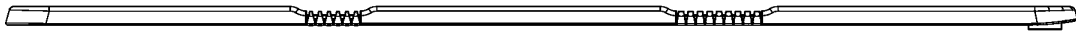

도면 B 1.7

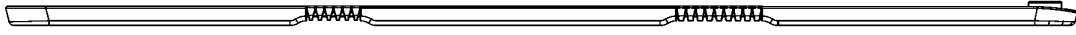

부가도면A 1.1

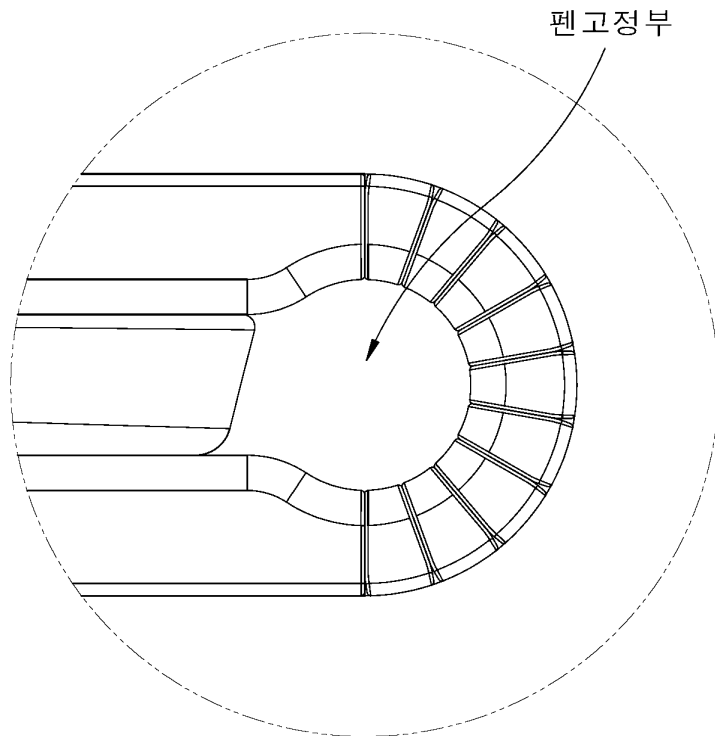

펜 고정부

참고도면A 1.1

