



(19) 대한민국특허청(KR)
(12) 등록디자인공보(S)

(45) 공고일자 2019년06월11일
(11) 등록번호 30-1009472
(24) 등록일자 2019년06월03일

(52) 분류 H4-330, H3-301, H5-40
(51) 국제분류 14-03
(21) 출원번호 30-2018-0038467
(22) 출원일자 2018년08월20일

부분디자인(M001)

(73) 디자인권자

삼성디스플레이 주식회사

경기도 용인시 기흥구 삼성로 1 (농서동)

(72) 창작자

박종우

경기도 성남시 분당구 정자일로 210, 101동 703호 (정자동, 동양정자파라곤)

이주희

충청남도 아산시 탕정면 탕정면로 37, 401동 1603호 (탕정삼성트라펠리스아파트)

조대연

경기도 용인시 수지구 성북1로164번길 13, 205동 1002호 (성북동, 버들치마을 성북 힐스테이트 2 차아파트)

최영태

충청남도 천안시 서북구 3공단6로 123, 115동 802호 (차암동, 효성해링턴플레이스 스마일시티)

(74) 대리인

팬코리아특허법인

담당심사관 : 김영삼

(54) 명칭 **영상표시기**

디자인도면

물품류

제14류

디자인의 대상이 되는 물품

영상표시기

디자인의 설명

1. 본원 디자인의 물품은 영상을 표시하는 화면을 가지는 영상표시기로서, 스마트폰, 태블릿, 멀티미디어 단말기 같은 전자기기에 사용됨.
2. 영상표시기는 3개의 패널을 포함하고, 각각의 패널을 하나의 축을 중심으로 피벗할 수 있음.
3. 도면 1.1은 디자인의 사시도이고, 도면 1.2는 디자인의 정면도이고, 도면 1.3은 디자인의 배면도이고, 도면 1.4는 좌측면도이고, 도면 1.5는 디자인의 우측면도이고, 도면 1.6은 평면도이고, 도면 1.7은 저면도임.
4. 참고도면 1.1, 참고도면 1.2 및 참고도면 1.3은 각각 영상표시기의 패널들이 펼쳐진 상태를 예시하는 도면이고, 각각의 패널에서 사각형에 의해 한정되는 영역이 화면에 해당함.
5. 실선으로 표시한 부분이 부분디자인으로서 등록 받으려는 부분임.

디자인 창작 내용의 요점

영상표시기의 형상과 모양의 결합을 디자인의 창작내용의 요점으로 함.

도면 1.1

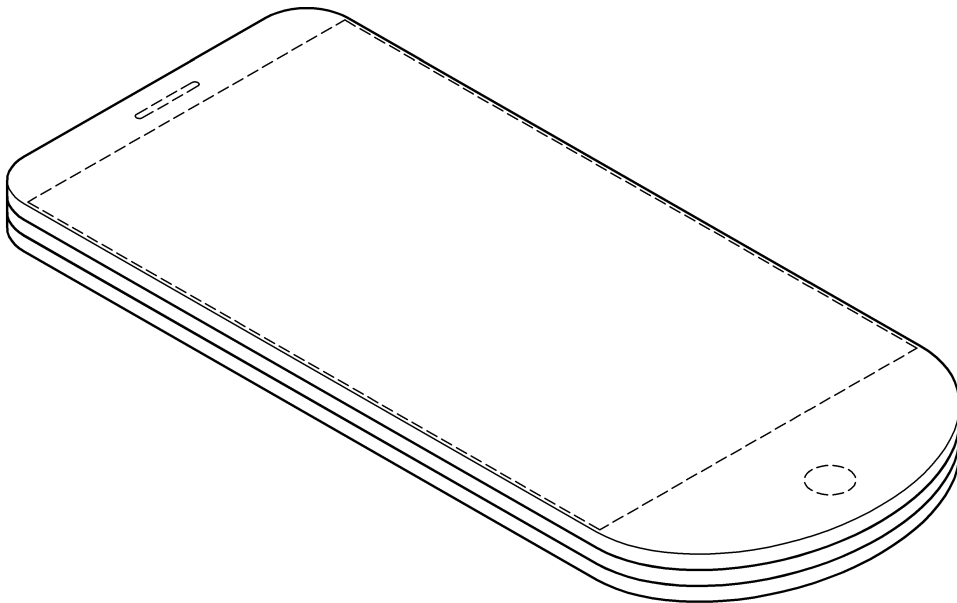

도면 1.2

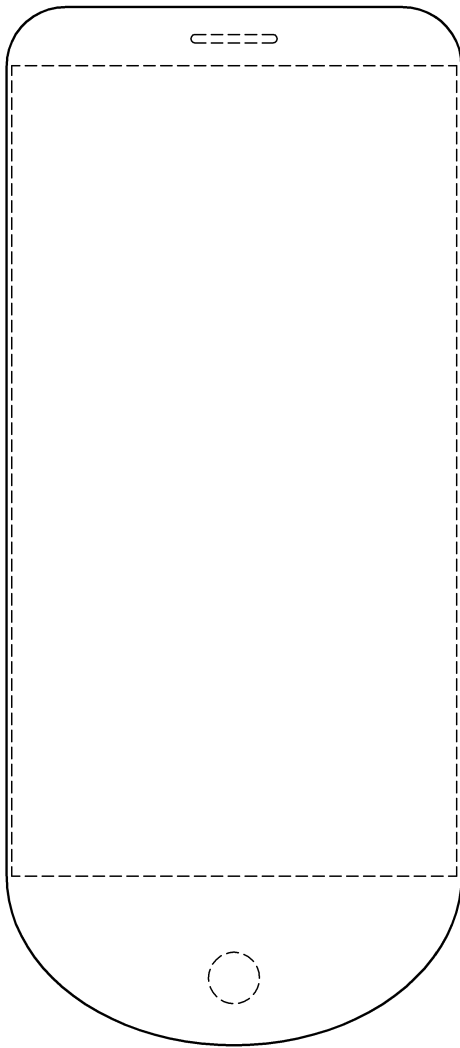

도면 1.3

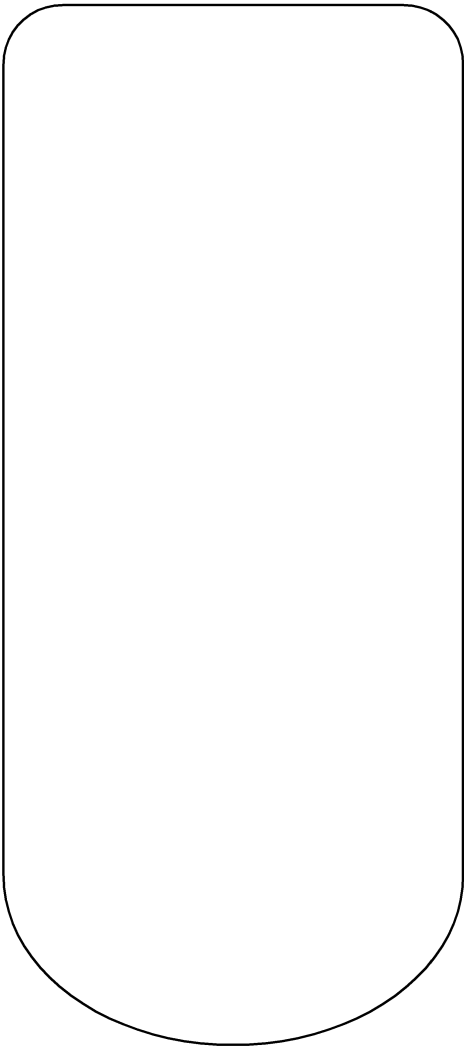

도면 1.4

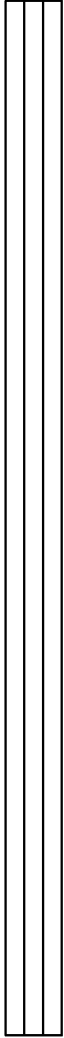

도면 1.5

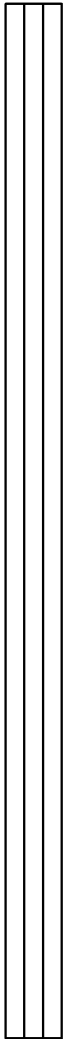

도면 1.6

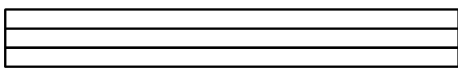

도면 1.7

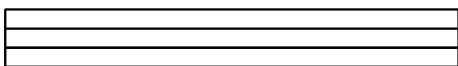

참고도면1.1

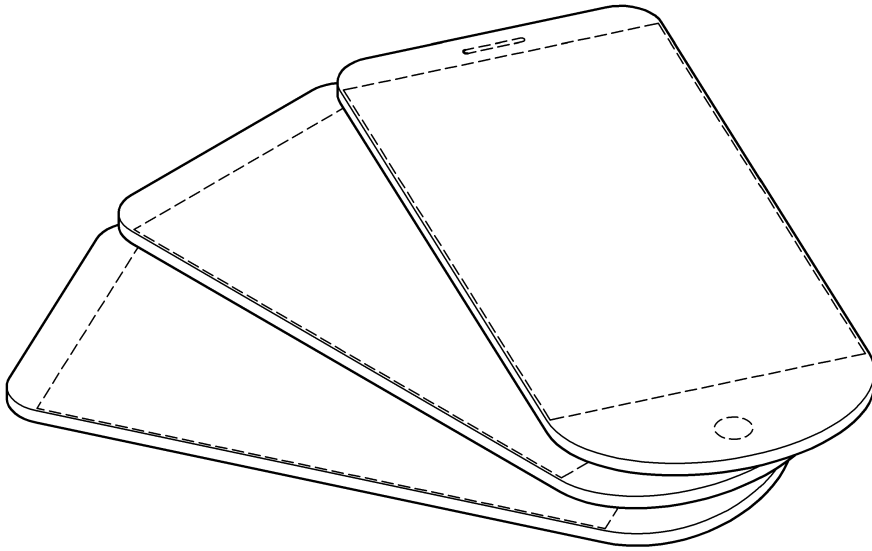

참고도면1.2

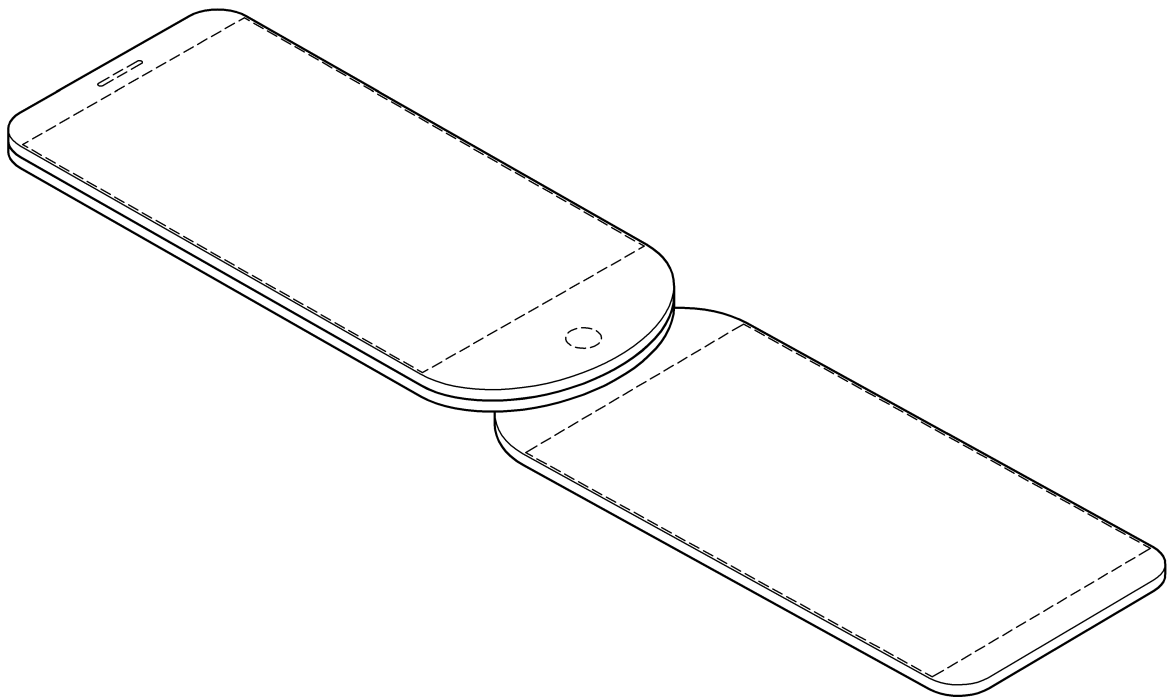

참고도면1.3

